



ГИДРОСТАНДАРТ

ТЕХНОЛОГИИ И ПРОФЕССИОНАЛЬНЫЕ РЕШЕНИЯ

гидромассажное оборудование

Компания ООО «Гидростандарт» осуществляет поставку в Россию и страны СНГ с 1996 года широкого ассортимента гидро и аэромассажного оборудования для акриловых ванн, смесителей для ванн и раковин, душевые стойки, профессиональные средства по уходу и ремонту сантехнических поверхностей, а также любые аксессуары для ванн и ванных комнат. Мы обеспечиваем наших клиентов технологическими новинками и дизайнерскими разработками. ООО «Гидростандарт» поставляет продукцию ведущих европейских производителей по долгосрочным эксклюзивным контрактам.

СОДЕРЖАНИЕ

Гидронасосы	4
Комплектующие к гидронасосам	6
Аэрокомпрессоры	7
Джеты гидро серии рапид	8
Джеты гидро серии аква-джет	10
Джеты гидро серии мак	11
Джеты гидро серии для спинного массажа	12
Водозаборы	15
Кнопки включения пневматические	16
Регуляторы воздуха пневматические	18
Турбопулы механические	19
Джеты для аэромассажа	20
Комплектующие для системы аэро	22
Пульты	24
Подсветка	30
Контроллеры	32
Дополнительные опции	36
Фитинг	38
Шланг	40
Средство для очистки Vega	41
Серия Bronze	42
Ручки	43
Средства по ремонту Cramer	44
Остатка для ванн	46
Подголовники	48
Клей	50
Гидромассажные комплекты	52
Смесители на борт ванны	54
Душевые стойки Valentin	56
Душевые стойки Nikles	58
Душевые стойки, верхние души Teorema	60
Ключи	62

ГИДРОНАСОСЫ

ГИДРОНАСОСЫ

L TYPE



Артикул:
07.170

Назначение: Одноступенчатый центробежный водяной насос
Производитель: Франция
Тип двигателя: Асинхронный двухполюсный
Производительность: 30 куб.м/ч, Н 17м
Вид защищённости: IPX5
Напряжение питания: 220В 50/60Гц
Мощность: 1350Вт

СЕРИЯ WTC

Назначение: Одноступенчатый центробежный водяной насос
Производитель: Китай
Тип двигателя: Асинхронный двухполюсный
Вид защищённости: IPX5
Напряжение питания: 220В 50/60Гц

Наименование	WTC150	WTC200
Мощность, Вт	1100	1500
Производительность	33,5 куб.м/ч, Н14,5м	37 куб.м/ч, Н16м
Артикул	07.250	07.340



СЕРИЯ АТЛАНТИС 560



Артикул:
07.180

Назначение: Одноступенчатый центробежный водяной насос
Производитель: Франция
Тип двигателя: Асинхронный двухполюсный
Вид защищённости: IPX5
Напряжение питания: 220В 50/60Гц
Мощность: 560Вт

2613 WEP

Назначение: Одноступенчатый центробежный водяной насос
Мощность: 900 Вт
Производитель: Австрия
Тип двигателя: Асинхронный двухполюсный
Вид защищённости: IPX5
Напряжение питания: 220В 50/60Гц

Артикул:
13.250



СЕРИЯ АТЛАНТИС 900



Артикул:
07.230

Назначение: Одноступенчатый центробежный водяной насос
Производитель: Франция
Тип двигателя: Асинхронный двухполюсный
Вид защищённости: IPX5
Напряжение питания: 220В 50/60Гц
Мощность: 900Вт

СЕРИЯ LX

Назначение: Одноступенчатый центробежный водяной насос
Производитель: Китай
Тип двигателя: Асинхронный двухполюсный
Вид защищённости: IPX5
Напряжение питания: 220В 50/60Гц

Наименование	LX50	LX75	LX120	LX120 + Антисухпуск 900
Мощность, Вт	370	550	900	900
Производительность	11 куб.м/ч, Н11м	15 куб.м/ч, Н12м	21 куб.м/ч, Н13м	21 куб.м/ч, Н13м
Артикул	07.200	07.210	07.100	07.310



ГИДРОНАСОС АТЛАНТИС -2- 900 W



Артикул:
07.320

Мощность: 900 W 220V/50 Hz
Назначение: Одноступенчатый центробежный водяной насос
Производитель: Франция
Тип двигателя: Асинхронный двухполюсный
Производительность: 20 куб.м/ч Н9м
Вид защищённости: IPX5

КОМПЛЕКТУЮЩИЕ К ГИДРОНАСОСАМ

КОМПЛЕКТ АМОРТИЗАТОРОВ



Артикул:
07.011

Назначение: амортизационные болты для гидронасоса пр-ва Франция

ПОДСТАВКА ПОД ГИДРОНАСОС И АЭРОКОМПРЕССОР

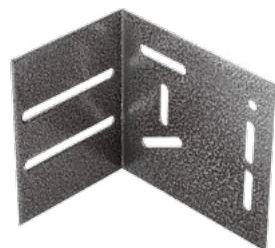

Назначение: крепление гидронасоса и аэрокомпрессора

ВСТАВКА ВХОДА ДЛЯ ГИДРОНАСОСА



Артикул:
07.016

Назначение: фитинг для гидронасоса пр-во Франция

ТРОЙНИК ВЫХОДА ДЛЯ ГИДРОНАСОСА



Артикул:
07.017

Назначение: фитинг для гидронасоса пр-во Франция

ГАЙКА ВХОДА ДЛЯ ГИДРОНАСОСА



Артикул:
07.018

Назначение: фитинг для гидронасоса пр-во Франция

АЭРОКОМПРЕССОРЫ

H-4602-2

Назначение: Воздушный компрессор
Производительность: 150 куб.м/ч
Создаваемое давление: 0,025 МРА
Вид защищённости: IP 45
Напряжение питания: 220В 50/60Гц



СЕРИЯ ASD

Назначение: Воздушный компрессор
Производительность: 154 куб.м/ч
Создаваемое давление: 80 mBar
Вид защищённости: IPX5
Напряжение питания: 220В 50/60Гц



Наименование	ASD700 + switch	ASD700 + switch + подогрев	ASD700 + switch + подогрев + озонатор
Мощность, Вт	700Вт	700Вт + 300Вт	700Вт + 300Вт
Особенность		Подогрев воздуха	Подогрев и озонирование воздуха
Артикул	06.320	06.330	06.140

СЕРИЯ AP

Назначение: Воздушный компрессор
Производительность: 150 куб.м/ч
Создаваемое давление: 0,025 МРА
Уровень шума: 73 dB
Вид защищённости: IP 45
Напряжение питания: 220В 50/60Гц



Наименование	AP700 + switch	AP700 + switch + подогрев	AP700 + switch + подогрев + озонатор
Мощность, Вт	700Вт	700Вт + 180Вт	700Вт + 180Вт
Особенность		Подогрев воздуха	Подогрев и озонирование воздуха
Артикул	06.290	06.200	06.190

АЭРОКОМПРЕССОР METRAX W800HXO 1100W

Назначение: Воздушный компрессор
Производительность: 800 л/мин
Создаваемое давление: 135 mbar
Уровень шума: 66 dB
Вид защищённости: II CE IPX
Напряжение питания: 220В /50Гц
Мощность: 800 Вт

Артикул:
06.270

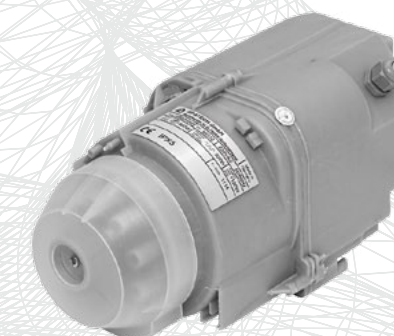

ДЖЕТЫ ГИДРО СЕРИИ РАПИД



Артикул:
23.020

ДЖЕТ РАПИД FLAT ХРОМ, ГЛАЗОК СТАНДАРТ

Область применения: основной гидромассаж
Принцип работы: турбулентный поток (автоматическое подмешивание воздуха в водную струю)
Обвязка: шланги 32 и 20
Диаметр сверления на ванне: 40 мм
Диаметр декоративной накладки: 65 мм
Пропускная способность: 35 л/мин
Особенности: накладкой регулируется сила напора, глазком задаётся направление



Артикул:
23.050

ДЖЕТ РАПИД FLOWER ХРОМ, ГЛАЗОК FLOWER

Область применения: основной гидромассаж
Принцип работы: турбулентный поток (автоматическое подмешивание воздуха в водную струю)
Обвязка: шланги 32 и 20
Диаметр сверления на ванне: 40 мм
Диаметр декоративной накладки: 65 мм
Пропускная способность: 35 л/мин
Особенности: накладкой регулируется сила напора, глазком задаётся направление



Артикул:
23.060

ДЖЕТ РАПИД FLOWER ХРОМ, ГЛАЗОК СТАНДАРТ

Область применения: основной гидромассаж
Принцип работы: турбулентный поток (автоматическое подмешивание воздуха в водную струю)
Обвязка: шланги 32 и 20
Диаметр сверления на ванне: 40 мм
Диаметр декоративной накладки: 65 мм
Пропускная способность: 35 л/мин
Особенности: накладкой регулируется сила напора, глазком задаётся направление



Артикул:
23.100

ДЖЕТ РАПИД LAGOON ХРОМ, ГЛАЗОК LAGOON

Область применения: основной гидромассаж
Принцип работы: турбулентный поток (автоматическое подмешивание воздуха в водную струю)
Обвязка: шланги 32 и 20
Диаметр сверления на ванне: 40 мм
Диаметр декоративной накладки: 65 мм
Пропускная способность: 35 л/мин
Особенности: накладкой регулируется сила напора, глазком задаётся направление

ДЖЕТЫ ГИДРО СЕРИИ РАПИД

ДЖЕТ РАПИД ВОГНУТЫЙ ХРОМ, ГЛАЗОК FLOWER

Область применения: основной гидромассаж
Принцип работы: турбулентный поток (автоматическое подмешивание воздуха в водную струю)
Обвязка: шланги 32 и 20
Диаметр сверления на ванне: 40 мм
Диаметр декоративной накладки: 65 мм
Пропускная способность: 35 л/мин
Особенности: накладкой регулируется сила напора, глазком задаётся направление

Артикул:
23.130



ДЖЕТ РАПИД ВОГНУТЫЙ ХРОМ, ГЛАЗОК СТАНДАРТ

Область применения: основной гидромассаж
Принцип работы: турбулентный поток (автоматическое подмешивание воздуха в водную струю)
Обвязка: шланги 32 и 20
Диаметр сверления на ванне: 40 мм
Диаметр декоративной накладки: 65 мм
Пропускная способность: 35 л/мин
Особенности: накладкой регулируется сила напора, глазком задаётся направление

Артикул:
23.140



ДЖЕТ РАПИД ПЛОСКИЙ ХРОМ, ГЛАЗОК FLOWER

Область применения: основной гидромассаж
Принцип работы: турбулентный поток (автоматическое подмешивание воздуха в водную струю)
Обвязка: шланги 32 и 20
Диаметр сверления на ванне: 40 мм
Диаметр декоративной накладки: 65 мм
Пропускная способность: 35 л/мин
Особенности: накладкой регулируется сила напора, глазком задаётся направление

Артикул:
23.170



ДЖЕТ РАПИД РОТАТИВНЫЙ (FLOWER, ПЛОСКИЙ, ВОГНУТЫЙ)

Область применения: основной гидромассаж
Принцип работы: турбулентный поток (автоматическое подмешивание воздуха в водную струю)
Обвязка: шланги 32 и 20
Диаметр сверления на ванне: 40 мм
Диаметр декоративной накладки: 65 мм
Пропускная способность: 35 л/мин

Артикул:
13.250



ДЖЕТЫ ГИДРО СЕРИИ АКВА-ДЖЕТ

АКВА-ДЖЕТ ХРОМ



Область применения: основной гидромассаж
Принцип работы: турбулентный поток (автоматическое подмешивание воздуха в водную струю)
Диаметр сверления на ванне: 60 мм
Диаметр декоративной накладки: 80 мм
Проходимость: 40 л/мин
Особенности: глазком регулируется сила напора и задаётся направление

Наименование	АКВА-ДЖЕТ	VEGA
Обвязка	шланги 32 и 19*23 тройник 32*90	шланги 32 и 19*23 тройник 32*90
Артикул	13.200	13.050

АКВА-ДЖЕТ ПРЕМИУМ ХРОМ



Артикул:
13.250

Область применения: основной гидромассаж
Принцип работы: турбулентный поток (автоматическое подмешивание воздуха в водную струю)
Обвязка: шланги 32 и 19*23, тройник 32*90
Диаметр сверления на ванне: 60 мм
Диаметр декоративной накладки: 80 мм
Проходимость: 40 л/мин
Особенности: глазком регулируется сила напора и задаётся направление

ДЖЕТ ДЖАКУЗИ FLAT 32-20 МЕТАЛЛ ХРОМ



Артикул:
13.240

Область применения: основной гидромассаж
Принцип работы: турбулентный поток (автоматическое подмешивание воздуха в водную струю)
Обвязка: шланги 32 и 20
Диаметр сверления на ванне: 60 мм
Диаметр декоративной накладки: 70 мм
Проходимость: 40 л/мин
Особенности: глазком регулируется сила напора и задаётся направление

АКВА ДЖЕТ 32-20 ХРОМ



Артикул:
13.180

Область применения: основной гидромассаж
Принцип работы: турбулентный поток (автоматическое подмешивание воздуха в водную струю)
Обвязка: шланги 32 и 20
Диаметр сверления на ванне: 60 мм
Диаметр декоративной накладки: 70 мм
Проходимость: 40 л/мин
Особенности: глазком регулируется сила напора и задаётся направление

ДЖЕТЫ ГИДРО СЕРИИ МАК

ДЖЕТ МАК ASD ХРОМ



Область применения: основной гидромассаж
Принцип работы: турбулентный поток (автоматическое подмешивание воздуха в водную струю)
Обвязка : шланги 32 и 20
Диаметр сверления на ванне: 43 мм
Диаметр декоративной накладки: 67 мм
Проходимость: 35 л/мин
Особенности: глазком задаётся направление потока

Наименование	МАК ASD	МАК ASD (длинная гайка)
Артикул	22.060	22.070

ДЖЕТ МАК ХРОМ МЕТАЛЛ



Артикул:
22.140

Область применения: основной гидромассаж
Принцип работы: турбулентный поток (автоматическое подмешивание воздуха в водную струю)
Обвязка : шланги 32 и 20
Диаметр сверления на ванне: 43 мм
Диаметр декоративной накладки: 67 мм
Проходимость: 35 л/мин
Особенности: глазком задаётся направление потока
Хромированные части - металл

ДЖЕТ МАК ХРОМ FLAT МЕТАЛЛ



Артикул :
22.160 - хром
22.170 - бронза

Область применения: основной гидромассаж
Принцип работы: турбулентный поток (автоматическое подмешивание воздуха в водную струю)
Обвязка : шланги 32 и 20
Диаметр сверления на ванне: 43 мм
Диаметр декоративной накладки: 55 мм
Проходимость: 35 л/мин
Особенности: глазком задаётся направление потока
Хромированные части - металл

ДЖЕТ МАК FLAT ХРОМ



Артикул:
22.150

Область применения: основной гидромассаж
Принцип работы: турбулентный поток (автоматическое подмешивание воздуха в водную струю)
Обвязка : шланги 32 и 20
Диаметр сверления на ванне: 43 мм
Диаметр декоративной накладки: 65 мм
Проходимость: 35 л/мин
Особенности: глазком задаётся направление потока

ДЖЕТЫ ГИДРО СЕРИИ ДЛЯ СПИННОГО МАССАЖА



Артикул:
19.070

ДЖЕТ ЕВРОМИК ASD ХРОМ

Область применения: дополнительный гидромассаж
Принцип работы: турбулентный поток (автоматическое подмешивание воздуха в водную струю)
Обвязка: шланги 32 и 20
Диаметр сверления на ванне: 22 мм
Диаметр декоративной накладки: 30 мм
Пропускная способность: 25 л/мин
Особенности: глазком задаётся направление потока



Артикул:
19.210

ДЖЕТ ЕВРОМИК СТАНДАРТ ХРОМ МЕТАЛЛ

Область применения: дополнительный гидромассаж
Принцип работы: турбулентный поток (автоматическое подмешивание воздуха в водную струю)
Обвязка: шланги 32 и 20
Диаметр сверления на ванне: 22 мм
Диаметр декоративной накладки: 30 мм
Пропускная способность: 25 л/мин
Особенности: глазком задаётся направление потока
Хромированные части – металл



Артикул:
19.450

ДЖЕТ ЕВРОМИК FLAT ХРОМ

Область применения: дополнительный гидромассаж
Принцип работы: турбулентный поток (автоматическое подмешивание воздуха в водную струю)
Обвязка: шланги 32 и 20
Диаметр сверления на ванне: 22 мм
Диаметр декоративной накладки: 36 мм
Пропускная способность: 25 л/мин
Особенности: глазком задаётся направление потока

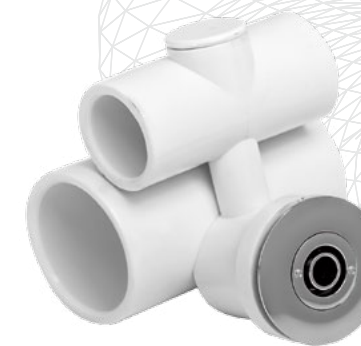

Артикул:
19.440 - хром
19.470 - бронза

ДЖЕТ ЕВРОМИК FLAT МЕТАЛЛ ХРОМ

Область применения: дополнительный гидромассаж
Принцип работы: турбулентный поток (автоматическое подмешивание воздуха в водную струю)
Обвязка: шланги 32 и 20
Диаметр сверления на ванне: 22 мм
Диаметр декоративной накладки: 36 мм
Пропускная способность: 25 л/мин
Особенности: глазком задаётся направление потока
Хромированные части – металл

ДЖЕТЫ ГИДРО СЕРИИ ДЛЯ СПИННОГО МАССАЖА

ДЖЕТ ЕВРОМИК PLAIN

Область применения: дополнительный гидромассаж
Принцип работы: турбулентный поток (автоматическое подмешивание воздуха в водную струю)
Обвязка: шланги 32 и 20
Диаметр сверления на ванне: 22 мм
Диаметр декоративной накладки: 33 мм
Пропускная способность: 25 л/мин
Особенности: глазком задаётся направление потока
Хромированные части – металл



Артикул:
19.460

ДЖЕТ МИКРО 32-20 STD ХРОМ

Область применения: дополнительный гидромассаж
Принцип работы: турбулентный поток (автоматическое подмешивание воздуха в водную струю)
Обвязка: шланги 32 и 20
Диаметр сверления на ванне: 24 мм
Диаметр декоративной накладки: 40 мм
Пропускная способность: 25 л/мин
Особенности: глазком задаётся направление потока



Артикул:
19.340

ДЖЕТ МИКРО 32/20 РОТАТИВ STD ХРОМ

Область применения: дополнительный гидромассаж
Принцип работы: турбулентный поток (автоматическое подмешивание воздуха в водную струю)
Обвязка: шланги 32 и 20
Диаметр сверления на ванне: 24 мм
Диаметр декоративной накладки: 40 мм
Пропускная способность: 25 л/мин
Особенности: вращающийся турбинный поток разбивается и закручивается в спираль



Артикул:
19.380

ДЖЕТ МИКРО 20/20 STD PREMIUM ХРОМ

Область применения: дополнительный гидромассаж
Принцип работы: турбулентный поток (автоматическое подмешивание воздуха в водную струю)
Обвязка: шланги 20 и 20
Диаметр сверления на ванне: 24 мм
Диаметр декоративной накладки: 40 мм
Пропускная способность: 25 л/мин
Особенности: глазком задаётся направление потока



Артикул:
19.280

ДЖЕТЫ ГИДРО СЕРИИ ДЛЯ СПИННОГО МАССАЖА

ВОДОЗАБОРЫ



Артикул:
19.300

ДЖЕТ МИКРО 20-20 STD ROTATIV ХРОМ

Область применения: дополнительный гидромассаж
Принцип работы: турбулентный поток (автоматическое подмешивание воздуха в водную струю)
Обвязка: шланги 20 и 20
Диаметр сверления на ванне: 24 мм
Диаметр декоративной накладки: 40 мм
Пропускимость: 25 л/мин
Особенности: вращающийся турбиной поток разбивается и закручивается в спираль



Артикул:
19.320

ДЖЕТ МИКРО 20-20 STD ХРОМ

Область применения: дополнительный гидромассаж
Принцип работы: турбулентный поток (автоматическое подмешивание воздуха в водную струю)
Обвязка: шланги 20 и 20
Диаметр сверления на ванне: 24 мм
Диаметр декоративной накладки: 40 мм
Пропускимость: 25 л/мин
Особенности: глазком задаётся направление потока



Артикул:
19.370

ДЖЕТ ШИАЦУ ХРОМ С УДЛИНЕННЫМ КОРПУСОМ

Область применения: основной гидромассаж (возможность установки как дополнительного гидромассажа)
Принцип работы: подача воды под давлением
Обвязка: шланг 7*10, аэрогребёнка
Диаметр сверления на ванне: 10 мм,
Диаметр декоративной накладки: 18 мм
Пропускимость: 20 л/мин



Артикул:
13.360

ДЖЕТ ШИАЦУ ХРОМ

Область применения: основной гидромассаж (возможность установки как дополнительного гидромассажа)
Принцип работы: подача воды под давлением
Обвязка: шланг 7*10, аэрогребёнка
Диаметр сверления на ванне: 10 мм,
Диаметр декоративной накладки: 18 мм
Пропускимость: 20 л/мин

ВОДОЗАБОР FLAT МЕТАЛЛ ХРОМ

Пропускная способность: 25 куб.м/час
Обвязка: шланг 50
Диаметр сверления на ванне: 48 мм
Диаметр декоративной накладки: 58 мм

Артикул:
05.220 - хром
05.221 - бронза



ВОДОЗАБОР FLAT ХРОМ

Пропускная способность: 25 куб.м/час
Обвязка: шланг 50
Диаметр сверления на ванне: 60 мм
Диаметр декоративной накладки: 78 мм

Артикул:
05.210



ВОДОЗАБОР SIREM STANDART ХРОМ

Пропускная способность: 30 куб.м/час
Обвязка: шланг 50
Диаметр сверления на ванне: 60 мм
Диаметр декоративной накладки: 90 мм

Артикул:
05.130



Наименование	SIREM	VEGA
Артикул	05.130	05.010

ВОДОЗАБОР VEGA LUX ХРОМ

Пропускная способность: 40 куб.м/час
Обвязка: шланг 50
Диаметр сверления на ванне: 60 мм
Диаметр декоративной накладки: 90 мм

Артикул:
05.020



ВОДОЗАБОР FLAT MAXI ХРОМ

Пропускная способность: 40 куб.м/час
Обвязка: шланг 50
Диаметр сверления на ванне: 60 мм
Диаметр декоративной накладки: 90 мм

Артикул:
05.020



КНОПКИ ВКЛЮЧЕНИЯ ПНЕВМАТИЧЕСКИЕ

КНОПКА ВКЛЮЧЕНИЯ FLAT ХРОМ



Артикул:
28.500 - хром
28.520 - бронза

Обвязка: шланг 3*5
Диаметр сверления на ванне: 35 мм
Диаметр декоративной накладки: 50 мм
Диаметр гайки: 55 мм

КНОПКА ВКЛЮЧЕНИЯ АКВА МЕТАЛЛ ХРОМ



Артикул:
28.030

Обвязка: шланг 3*5
Диаметр сверления на ванне: 33 мм
Диаметр декоративной накладки: 40 мм
Диаметр гайки: 50 мм

КНОПКА ВКЛЮЧЕНИЯ АКВА-ДЖЕТ ХРОМ



Артикул:
28.430

Обвязка: шланг 3*5
Диаметр сверления на ванне: 35 мм
Диаметр декоративной накладки: 50 мм
Диаметр гайки: 45 мм

КНОПКА ВКЛЮЧЕНИЯ ДЮНА МЕТАЛЛ ХРОМ



Артикул:
28.090

Обвязка: шланг 3*5
Диаметр сверления на ванне: 33 мм
Диаметр декоративной накладки: 40 мм
Диаметр гайки: 50 мм

КНОПКИ ВКЛЮЧЕНИЯ ПНЕВМАТИЧЕСКИЕ

КНОПКА КОМБИ 1 ХРОМ

Обвязка: шланг 3*5, шланг 20
Диаметр сверления на ванне: 42 мм
Диаметр декоративной накладки: 59 мм
Диаметр гайки: 60 мм

Артикул:
28.440



КНОПКА КОМБИ 2 ХРОМ

Обвязка: шланг 3*5, шланг 20
Диаметр сверления на ванне: 42 мм
Диаметр декоративной накладки: 58 мм
Диаметр гайки: 52 мм

Артикул:
28.100



КНОПКА КОМБИ 3 ХРОМ

Обвязка: шланг 3*5, шланг 20
Диаметр сверления на ванне: 42 мм
Диаметр декоративной накладки: 59 мм
Диаметр гайки: 60 мм

Артикул:
28.480 - хром
28.590 - бронза



КНОПКА КОМБИ 4 ПРЕМИУМ ХРОМ

Обвязка: шланг 3*5, шланг 20
Диаметр сверления на ванне: 40 мм
Диаметр декоративной накладки: 50 мм
Диаметр гайки: 52 мм

Артикул:
28.550



КНОПКА ВКЛЮЧЕНИЯ ПРЕМИУМ ХРОМ

Обвязка: шланг 3*5
Диаметр сверления на ванне: 41 мм
Диаметр декоративной накладки: 50 мм
Диаметр гайки: 55 мм

Артикул:
28.560



РЕГУЛЯТОРЫ ВОЗДУХА ПНЕВМАТИЧЕСКИЕ



КНОПКА РЕГУЛЯТОРА ВОЗДУХА FLAT МЕТАЛЛ ХРОМ

Артикул:
28.630 - хром
28.640 - бронза

Обвязка: шланг 20
Диаметр сверления на ванне: 35 мм
Диаметр декоративной накладки: 50 мм
Диаметр гайки: 55 мм



КНОПКА РЕГУЛЯТОРА ВОЗДУХА АКВА МЕТАЛЛ ХРОМ

Артикул:
28.200

Обвязка: шланг 20, адаптер к регулятору
Диаметр сверления на ванне: 29 мм
Диаметр декоративной накладки: 40 мм
Диаметр гайки: 45 мм



КНОПКА РЕГУЛЯТОРА ВОЗДУХА АКВА-ДЖЕТ ХРОМ

Артикул:
28.650

Обвязка: шланг 20
Диаметр сверления на ванне: 40 мм
Диаметр декоративной накладки: 50 мм
Диаметр гайки: 55 мм



КНОПКА РЕГУЛЯТОРА ВОЗДУХА ДЮНА МЕТАЛЛ ХРОМ

Артикул:
28.240

Обвязка: шланг 20, адаптер к регулятору
Диаметр сверления на ванне: 29 мм
Диаметр декоративной накладки: 40 мм
Диаметр гайки: 45 мм



КНОПКА РЕГУЛЯТОРА ВОЗДУХА ПРЕМИУМ ХРОМ

Артикул:
28.570

Обвязка: шланг 20
Диаметр сверления на ванне: 41 мм
Диаметр декоративной накладки: 50 мм
Диаметр гайки: 55 мм

ТУРБОПУЛЫ ПНЕВМАТИЧЕСКИЕ

ТУРБОПУЛ FLAT ХРОМ

Область применения: основной гидромассаж
Назначение: переключатель гидромассажных зон
Обвязка: шланг 32
Диаметр сверления на ванне: 41 мм
Диаметр декоративной накладки: 50 мм

Артикул:
28.620



ТУРБОПУЛ ПРЕМИУМ ХРОМ

Область применения: основной гидромассаж
Назначение: переключатель гидромассажных зон
Обвязка: шланг 32
Диаметр сверления на ванне: 41 мм
Диаметр декоративной накладки: 53 мм

Артикул:
28.630



ТУРБОПУЛ ТИП "К" ХРОМ

Область применения: основной гидромассаж
Назначение: переключатель гидромассажных зон
Обвязка: шланг 32
Диаметр сверления на ванне: 41 мм
Диаметр декоративной накладки: 56 мм

Артикул:
28.370



ТУРБОПУЛ СТАНДАРТ ХРОМ

Область применения: основной гидромассаж
Назначение: переключатель гидромассажных зон
Обвязка: шланг 32
Диаметр сверления на ванне: 41 мм
Диаметр декоративной накладки: 64 мм

Артикул:
28.350



ДЖЕТЫ ДЛЯ АЭРОМАССАЖА ПЛАСТИКОВЫЕ

ДЖЕТ АЭРО 7 ВЫХОДОВ ХРОМ



Артикул:
09.210

Область применения: донный аэромассаж
Принцип работы: принудительное нагнетание воздуха аэрокомпрессором
Обвязка: цанга I, цанга L, шланг 6*8, аэрогребёнка.
Диаметр сверления на ванне: 14,5 мм
Диаметр декоративной накладки: 22 мм
Особенности: фронтальный выход воздуха

ДЖЕТ АЭРО БОКОВОЙ ВЫХОД ХРОМ



Артикул:
09.230

Область применения: донный аэромассаж
Принцип работы: принудительное нагнетание воздуха аэрокомпрессором
Обвязка: цанга I, цанга L, шланг 6*8, аэрогребёнка.
Диаметр сверления на ванне: 14,5 мм
Диаметр декоративной накладки: 22 мм
Особенности: боковой выход воздуха

ДЖЕТ АЭРО МЕТАЛЛ 1 ВЫХОД ХРОМ



Артикул:
09.010

Область применения: донный аэромассаж
Принцип работы: принудительное нагнетание воздуха аэрокомпрессором
Обвязка: цанга I, цанга L, шланг 6*8, аэрогребёнка.
Диаметр сверления на ванне: 12 мм
Диаметр декоративной накладки: 25 мм
Особенности: фронтальный выход воздуха

ДЖЕТ АЭРО МЕТАЛЛ БОКОВОЙ ВЫХОД ХРОМ



Артикул:
09.060

Область применения: донный аэромассаж
Принцип работы: принудительное нагнетание воздуха аэрокомпрессором
Обвязка: цанга I, цанга L, шланг 6*8, аэрогребёнка.
Диаметр сверления на ванне: 12 мм
Диаметр декоративной накладки: 25 мм
Особенности: боковой выход воздуха

ДЖЕТЫ ДЛЯ АЭРОМАССАЖА МЕТАЛЛИЧЕСКИЕ

ДЖЕТ АЭРО МЕТАЛЛ BULLES ХРОМ



Артикул:
09.270

Область применения: донный аэромассаж
Принцип работы: принудительное нагнетание воздуха аэрокомпрессором
Обвязка: цанга I, цанга L, шланг 6*8, аэрогребёнка.
Диаметр сверления на ванне: 12 мм
Диаметр декоративной накладки: 25 мм
Особенности: фронтальный выход воздуха

ДЖЕТ АЭРО FLAT МЕТАЛЛ БОКОВОЙ ВЫХОД ХРОМ



Артикул:
09.260

Область применения: донный аэромассаж
Принцип работы: принудительное нагнетание воздуха аэрокомпрессором
Обвязка: цанга I, цанга L, шланг 6*8, аэрогребёнка.
Диаметр сверления на ванне: 14 мм
Диаметр декоративной накладки: 19 мм
Особенности: фронтальный выход воздуха

ДЖЕТ АЭРО FLAT МЕТАЛЛ 1 ВЫХОД ХРОМ



Артикул:
09.250

Область применения: донный аэромассаж
Принцип работы: принудительное нагнетание воздуха аэрокомпрессором
Обвязка: цанга I, цанга L, шланг 6*8, аэрогребёнка.
Диаметр сверления на ванне: 14 мм
Диаметр декоративной накладки: 19 мм
Особенности: фронтальный выход воздуха

ДЖЕТ АЭРО FLAT МЕТАЛЛ 7 ВЫХОД ХРОМ



Артикул:
09.240

Область применения: донный аэромассаж
Принцип работы: принудительное нагнетание воздуха аэрокомпрессором
Обвязка: цанга I, цанга L, шланг 6*8, аэрогребёнка.
Диаметр сверления на ванне: 14 мм
Диаметр декоративной накладки: 19 мм
Особенности: фронтальный выход воздуха

КОМПЛЕКТУЮЩИЕ ДЛЯ СИСТЕМЫ АЭРО



Артикул:
01.070

АЭРО ГРЕБЕНКА 12 ВЫХОДОВ С ИНТЕГРИРОВАННЫМ КЛАПАНОМ

Область применения: обвязка аэромассажа
Назначение: распределение воздушного потока
Обвязка: шланг 32

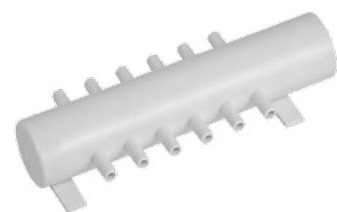

Артикул:
01.010

АЭРОГРЕБЁНКА 12 ВЫХОДОВ

Область применения: обвязка аэромассажа
Назначение: распределение воздушного потока
Обвязка: шланг 32



Артикул:
01.020

АЭРОГРЕБЁНКА 32 ВЫХОДА

Область применения: обвязка аэромассажа
Назначение: распределение воздушного потока
Обвязка: шланг 32



Артикул:
01.060

АЭРО ЦАНГА Т

Область применения: обвязка аэромассажа
Назначение: фитинг для джет АЭРО
Обвязка: шланг 6*8



Артикул:
01.050

АЭРО ЦАНГА I

Область применения: обвязка аэромассажа
Назначение: фитинг для джет АЭРО
Обвязка: шланг 6*8

КОМПЛЕКТУЮЩИЕ ДЛЯ СИСТЕМЫ АЭРО

АЭРО ЦАНГА L

Область применения: обвязка аэромассажа
Назначение: фитинг для джет АЭРО
Обвязка: шланг 6*8

Артикул:
01.080



ГИДРОЗАТВОР

Область применения: обвязка аэромассажа
Назначение: фитинг для джет АЭРО
Обвязка: шланг АЭРО 1,2

Артикул:
01.100



ОБРАТНЫЙ КЛАПАН ДИАМ 20 ММ

Область применения: обвязка аэромассажа
Назначение: блокировка обратного потока воды
Обвязка: шланг 20

Артикул:
01.130

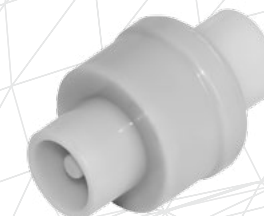

ОБРАТНЫЙ КЛАПАН ДИАМ 32 ММ

Область применения: обвязка аэромассажа
Назначение: блокировка обратного потока воды
Обвязка: шланг 32

Артикул:
01.120



ШЛАНГ ГИБКИЙ АЭРО 1,2 М

Область применения: обвязка аэромассажа
Назначение: бесклеевое соединение аэрокомпрессора с гидрозатвором или аэрогребёнкой

Артикул:
01.170



ПУЛЬТЫ



артикул: 53.410



артикул: 53.360

артикул: 53.430

артикул: 53.420

ЭЛЕКТРОННЫЙ ПУЛЬТ Z 38-1-С

нажатие < 1 сек ON/переключение режимов / нажатие > 1 сек OFF

Диаметр сверления 20 мм



on/off



артикул: 53.190



артикул: 50.540

артикул: 54.460

артикул: 53.100

ЭЛЕКТРОННЫЙ ПУЛЬТ Z 38-1-С

нажатие < 1 сек ON/переключение режимов / нажатие > 1 сек OFF

Диаметр сверления 20 мм



свет



артикул: 53.440



артикул: 50.530

артикул: 51.450

артикул: 53.400

ЭЛЕКТРОННЫЙ ПУЛЬТ Z 38-1-Г

нажатие < 1 сек ON/OFF / нажатие > 1 сек режим пульсации

Диаметр сверления 20 мм



гидро



артикул: 53.210



артикул: 50.520

артикул: 51.490

артикул: 53.450

ЭЛЕКТРОННЫЙ ПУЛЬТ Z 38-1-Г

нажатие < 1 сек ON/OFF / нажатие > 1 сек режим пульсации

Диаметр сверления 20 мм



аэро

ПУЛЬТЫ



артикул: 53.230



артикул: 50.630

артикул: 53.640

артикул: 53.440



артикул: 50.650

артикул: 53.660

артикул: 53.460

ЭЛЕКТРОННЫЙ ПУЛЬТ Z38-2-ГС

нажатие "гидро" < 1 сек ON/OFF / нажатие "гидро" > 1 сек режим пульсации
нажатие "аэро" < 1 сек ON/OFF / нажатие "аэро" > 1 сек режим регулировки оборотов



гидро



свет



артикул: 53.240



артикул: 50.550

артикул: 53.640

артикул: 53.480



артикул: 53.570

артикул: 50.580

артикул: 53.470

ЭЛЕКТРОННЫЙ ПУЛЬТ Z38-2-АС

нажатие "аэро" < 1 сек ON/OFF / нажатие "аэро" > 1 сек режим пульсации
нажатие "свет" < 1 сек ON/переключение режимов / нажатие "свет" > 1 сек OFF



аэро



свет



артикул: 53.250



артикул: 53.130

артикул: 53.490

артикул: 53.500



артикул: 53.120

артикул: 53.510

артикул: 53.520

ЭЛЕКТРОННЫЙ ПУЛЬТ Z38-2-ГГ

нажатие "гидро1" < 1 сек ON/OFF / нажатие "гидро1" > 1 сек режим пульсации
нажатие "гидро2" < 1 сек ON/OFF / нажатие "гидро2" > 1 сек режим пульсации



гидро



гидро



артикул: 53.220



артикул: 50.590

артикул: 50.600

артикул: 53.520



артикул: 50.610

артикул: 50.620

артикул: 53.530

ЭЛЕКТРОННЫЙ ПУЛЬТ Z38-2-ГА

нажатие "гидро" < 1 сек ON/OFF / нажатие "гидро" > 1 сек режим пульсации
нажатие "аэро" < 1 сек ON/OFF / нажатие "аэро" > 1 сек режим регулировки оборотов. Диаметр сверления 20мм



гидро



аэро

ПУЛЬТЫ

ПУЛЬТЫ



артикул: 53.260



артикул: 50.670



артикул: 50.680



артикул: 52.230



артикул: 50.690



артикул: 50.700



артикул: 52.030



гидро



аэро



свет

ЭЛЕКТРОННЫЙ ПУЛЬТ Z38-3-ГАС

нажатие "гидро" < 1 сек ON/OFF

нажатие "гидро" > 1 сек режим пульсации

нажатие "аэро" < 1 сек ON/OFF

нажатие "аэро" > 1 сек режим регулировки оборотов

нажатие "свет" < 1 сек ON/переключение режимов

нажатие "свет" > 1 сек OFF

Диаметр сверления 20мм



артикул: 50.380



артикул: 50.350



артикул: 51.820



артикул: 53.300



ГП гидро пульсация



АО аэро обороты



АП аэро пульсация



свет

ЭЛЕКТРОННЫЙ ПУЛЬТ Z31-4-ГПАПАОС

нажатие "ГП" < 1 сек ON/OFF

нажатие "ГП" > 1 сек режим пульсации гидро

нажатие "АО" < 1 сек ON/OFF

нажатие "АО" и удержание - регулировка оборотов

нажатие "АП" > 1 сек режим пульсации аэро

нажатие "С" < 1 сек ON/переключение режимов

нажатие "С" > 1 сек OFF



артикул: 50.390



артикул: 50.360



артикул: 51.480



артикул: 53.310



ГП гидро пульсация



ГП гидро пульсация



АО аэро обороты



С свет

ЭЛЕКТРОННЫЙ ПУЛЬТ Z31-4Н-ГППАОС

нажатие "ГП" < 1 сек ON/OFF

нажатие "ГП" > 1 сек режим пульсации гидро1

нажатие "ГП" < 1 сек ON/OFF

нажатие "ГП" > 1 сек режим пульсации гидро2

нажатие "АО" < 1 сек ON/OFF

нажатие "АО" и удержание - регулировка оборотов

нажатие "С" < 1 сек ON/переключение режимов

нажатие "С" > 1 сек OFF



артикул: 50.460



артикул: 50.410



артикул: 51.610



артикул: 53.280



ГП гидро пульсация



АО аэро обороты



С свет



Т таймер



АП аэро пульсация

ЭЛЕКТРОННЫЙ ПУЛЬТ Z35-6-СТАОГППАП

нажатие "ГП" < 1 сек ON/OFF

нажатие "ГП" > 1 сек режим пульсации гидро1

нажатие "ГП" < 1 сек ON/OFF

нажатие "ГП" > 1 сек режим пульсации гидро2

нажатие "АО" < 1 сек ON/OFF

нажатие "АО" и удержание - регулировка оборотов

нажатие "АП" < 1 сек ON/OFF

нажатие "АП" > 1 сек режим пульсации аэро

нажатие "С" < 1 сек ON/переключение режимов

нажатие "С" > 1 сек OFF

нажатие "Т" < 1 сек режим таймера/установка времени работы (0-40мин)

ПУЛЬТЫ

ПУЛЬТЫ



артикул: 50.450



артикул: 50.400



артикул: 53.080



артикул: 53.290

ЭЛЕКТРОННЫЙ ПУЛЬТ Z35-6-СТАОА ПГМ

- нажатие "ГП" < 1 сек ON/OFF
- нажатие "ГП" > 1 сек режим пульсации гидро
- нажатие "М" регулятор воздуха ON/OFF
- нажатие "АО" < 1 сек ON/OFF
- нажатие "АО" и удержание - регулировка оборотов
- нажатие "АП" > 1 сек режим пульсации аэро
- нажатие "С" < 1 сек ON/переключение режимов
- нажатие "С" > 1 сек OFF
- нажатие "Т" < 1 сек режим таймера/установка времени работы (0-40мин)



ГП гидро пульсация



АО аэро обороты



С свет



АП аэро пульсация

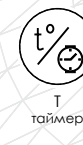

Т таймер



М регулятор воздуха



артикул: 50.490



артикул: 50.440



артикул: 53.020



артикул: 53.270

ЭЛЕКТРОННЫЙ ПУЛЬТ Z35-6-СТГПА P+-

- нажатие "ГП" < 1 сек ON/OFF
- нажатие "ГП" > 1 сек режим пульсации гидро
- нажатие "АП" < 1 сек ON/OFF
- нажатие "АП" > 1 сек режим пульсации аэро
- нажатие "С" < 1 сек ON/переключение режимов
- нажатие "+" увеличение оборотов аэро
- нажатие "-" уменьшение оборотов аэро
- нажатие "С" > 1 сек OFF
- нажатие "Т" < 1 сек режим таймера/установка времени работы (0-40мин)



ГП гидро пульсация



уменьшение оборотов аэро



увеличение оборотов аэро



АП аэро пульсация



Т таймер



С свет



артикул: 50.470



артикул: 50.420



артикул: 53.550



артикул: 53.350

ЭЛЕКТРОННЫЙ ПУЛЬТ Z35-6-СТАОГ ПГМ

- нажатие "ГП" < 1 сек ON/OFF
- нажатие "ГП" > 1 сек режим пульсации гидро1
- нажатие "ГП" < 1 сек ON/OFF
- нажатие "ГП" > 1 сек режим пульсации гидро2
- нажатие "М" регулятор воздуха ON/OFF
- нажатие "АО" < 1 сек ON/OFF
- нажатие "АО" и удержание - регулировка оборотов
- нажатие "С" < 1 сек ON/переключение режимов
- нажатие "С" > 1 сек OFF
- нажатие "Т" < 1 сек режим таймера/установка времени работы (0-40мин)



ГП гидро пульсация



АО аэро обороты



С свет

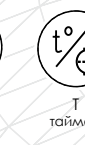

Т таймер



М регулятор воздуха

СЕНСОРНЫЙ ПУЛЬТ НА 1 ФУНКЦИЮ Z31-1



Артикул: 53.060

Нажатие On/Off

СЕНСОРНЫЙ ПУЛЬТ НА 3 ФУНКЦИИ Z31-2



Артикул: 53.290

Нажатие On/Off

СЕНСОРНЫЙ ПУЛЬТ НА 3 ФУНКЦИИ Z31-3



Артикул: 53.010

Нажатие On/Off

ПОДСВЕТКА

ПОДСВЕТКА D32С СВЕТОДИОДНАЯ МЕТАЛЛ ХРОМ



Степень защиты IP 68 Напряжение питания ~ 12В
Мощность 1,0 Вт Диаметр сверления 35мм
Внешний диаметр 57мм

50.960 50.970



Артикул:
51.020

ПОДСВЕТКА D50 ПЛАВНО/МЕН/ЦВЕТ ХРОМ-1 МЕТАЛЛ



Артикул:
51.500



Артикул:
53.180



Степень защиты IP 68
Напряжение питания ~ 12В
Мощность 1,5 Вт
12 светодиодов x 3 кристалла
Диаметр сверления 62мм
Внешний диаметр 75 мм

ПОДСВЕТКА D50 СВЕТОДИОДНАЯ МЕТАЛЛ ХРОМ-1



Степень защиты IP 68 Напряжение питания ~ 12В
Мощность 1,5 Вт Диаметр сверления 62мм
Внешний диаметр 75 мм 12 светодиодов x 3 кристалла

51.050 51.070 51.100 51.060



Артикул:
51.630

ПОДСВЕТКА D90 ПЛАВНО/МЕН/ЦВЕТ ХРОМ-1 МЕТАЛЛ



Степень защиты IP 68
Напряжение питания ~ 12В
Мощность 4,0 Вт
19 светодиодов x 3 кристалла
Диаметр сверления 67мм
Внешний диаметр 91 мм

ХРОМОЛАМПА D100 SPA



Артикул:
52.190

Степень защиты IP 68
Мощность: 4,0 Вт
150 светодиодов
Диаметр сверления: 96мм
Управляемая: 7 режимов работы

ПОДСВЕТКА

ХРОМОЛАМПА ASD-4



Артикул:
52.340

Степень защиты IP 68
Мощность: 4,0 Вт
1 светодиод x 4 кристалла
Диаметр сверления: 39мм
Внешний диаметр: 55,5 мм
Управляемая: 7 режимов работы

ХРОМОЛАМПА Z39-3-СТ



Артикул:
50.850

Степень защиты IP 68
Мощность: 1,0 Вт
7 светодиодов x 3 кристалла
Диаметр сверления: 39мм
Управляемая: 7 режимов работы

ХРОМОЛАМПА Z39-2-2-СТ



Артикул:
50.830



Артикул:
51.410



Артикул:
52.380

Степень защиты IP 68
Мощность: 2,0 Вт
12 светодиодов x 3 кристалла
Диаметр сверления: 62мм
Внешний диаметр: 75 мм
Управляемая: 7 режимов работы

ХРОМОЛАМПА Z39-4-2-СТ



Артикул:
51.420



Артикул:
51.430



Артикул:
52.870

Степень защиты IP 68
Мощность: 4,0 Вт
19 светодиодов x 3 кристалла
Диаметр сверления: 67мм
Внешний диаметр: 91мм
Управляемая: 7 режимов работы

КОНТРОЛЛЕР Z30



Артикул:
50.300

Функции:
гидро1 2,0 кВт режимы ON/OFF, пульсация,
гидро2 2,0 кВт режимы ON/OFF, пульсация,
аэро 1,0 кВт режимы ON/OFF, регулировка оборотов,
хромотерапия 4 цвета (2шт), 7 фиксированных режимов
работы, подсветка LED (1шт), регулятор воздуха (1шт),
защита от сухпуска, защита от перегрева,
защита от брызг, работа по таймеру, термометр,
финишная продувка,
Напряжение питания: 230В 50/60Гц
Защита: IPx5
Управление: сенсорное/электронное/пневмо

КОНТРОЛЛЕР Z30 LITE



Артикул:
50.310

Функции: гидро/аэро 2,0 кВт режимы ON/OFF, пульсация,
хромотерапия 4 цвета (1шт),
7 фиксированных режимов работы,
регулятор воздуха (1шт), защита от сухпуска,
защита от перегрева, защита от брызг,
финишная продувка,
Напряжение питания: 230В 50/60Гц
Защита: IPx5
Управление: сенсорное/электронное/пневмо

КОНТРОЛЛЕР Z30SPA



Артикул:
52.060

Функции:
можно подключить:
хромолампа Z39-3-СТ 5шт
хромолампа Z39-2-2 СТ 5шт
хромолампа Z39-4-2 СТ 5шт
хромолампа D100 SPA 3 шт
Палитра цветов: 64000
Напряжение питания: 230В 50/60Гц
Защита: IPx5
Управление: электронное/пневмо

КОНТРОЛЛЕР ПОДСВЕТКИ



Артикул:
52.140

Функции: подсветка LED (2шт).
Напряжение питания: 230В 50/60Гц
Защита: IP33
Управление: электронное

БЛОК ПИТАНИЯ ДЛЯ СВЕТОДИОДНОЙ ПОДСВЕТКИ



Артикул:
52.150

Функции: подсветка LED (2шт).
Напряжение питания: 230В 50/60Гц
Защита: IP33
Управление: пневмо

КОНТРОЛЛЕР ЗАЩИТЫ ДВИГАТЕЛЯ ОТ СУХОГО ПУСКА



Артикул:
50.870

Функции: гидро 2,0 кВт,
защита от сухпуска,
режим работы ON/OFF.
Напряжение питания: 230В 50/60Гц
Защита: IP33
Управление: пневмо

ДАТЧИК УРОВНЯ ВОДЫ Z32



Артикул:
50.290

Предназначен для работы в составе цепи
защиты от сухого пуска

ДАТЧИК ТЕМПЕРАТУРЫ Z33



Предназначен для
измерения температуры
воды
Артикул: 50.280

ДАТЧИК ТЕМПЕРАТУРЫ Z33 ХРОМ



Предназначен для
измерения температуры
воды
Артикул: 50.320

КОМПЛЕКТЫ

ЗВЕЗДНЫЙ ДОЖДЬ



Артикул:
52.010
хром

Артикул:
52.090
пластик

Артикул:
53.370
хром для Z30

Артикул:
53.370
пластик для Z30

Функции: джеты звездного дождя (8шт), максимальная комплектация (32шт).

7 фиксированных режимов работы
Палитра цветов: 64000
Напряжение питания: 230В 50/60Гц
Защита: IPx5
Управление: электронное/пневмо

КОМПЛЕКТ 1-ФУНКЦИЯ СЕНСОР



Артикул:
51.750

Функции: гидро 2,0 кВт, защита от сухпуска, режим работы ON/OFF.

Напряжение питания: 230В 50/60Гц
Защита: IP33
Управление: электронное/пневмо

UV ДЕЗИНФЕКЦИЯ



Артикул:
52.310

В отличие от химической обработки воды есть еще обработка воды излучением определенной длины волны UV-излучение. При помощи этого излучения можно убивать бактерии, грибки, тем самым уменьшить вероятность зацветания воды и отложений в ГМ системе. Напряжение питания 220В Мощность 15Вт Управление - электронное («защита от сухпуска»)

КОМПЛЕКТ ДЕЗИНФЕКЦИИ



Артикул:
51.660

Функции: предназначен для очистки и дезинфекции гидромассажных систем, защита "детский ключ".

Финишная продувка
Напряжение питания: 230В 50/60Гц
Защита: IPx5
Управление: электронное/пневмо

КОМПЛЕКТ ХРОМОТЕРАПИИ ASD



Артикул:
52.450

Функции: управление хромолампой ASD-4 (LED 1шт), максимальная комплектация 1 хромолампа, 7 фиксированных режимов работы.

Палитра цветов: 64000
Напряжение питания: 230В 50/60Гц
Защита: IPx5
Управление: электронное/пневмо

КОМПЛЕКТЫ

КОМПЛЕКТ ХРОМОТЕРАПИИ D32

Функции: управление хромолампой Z39-3-СТ, максимальная комплектация 2 хромоламп, 7 фиксированных режимов работы.

Палитра цветов: 64000
Напряжение питания: 230В 50/60Гц
Защита: IPx5 **Управление:** электронное/пневмо

Артикул:
51.950



КОМПЛЕКТ ХРОМОТЕРАПИИ

Функции: управление хромолампой Z39-2-2-СТ, максимальная комплектация 2 хромоламп, 7 фиксированных режимов работы.

Палитра цветов: 64000
Напряжение питания: 230В 50/60Гц
Защита: IPx5 **Управление:** электронное/пневмо

Артикул:
50.220



КОМПЛЕКТ ХРОМОТЕРАПИИ D90

Функции: управление хромолампой Z39-4-2-СТ, максимальная комплектация 2 хромоламп, 7 фиксированных режимов работы.

Палитра цветов: 64000
Напряжение питания: 230В 50/60Гц
Защита: IPx5 **Управление:** электронное/пневмо

Артикул:
51.650



КОМПЛЕКТ ХРОМОТЕРАПИИ SPA

Функции: управление хромолампой D100 SPA, максимальная комплектация 3 хромоламп, 7 фиксированных режимов работы.

Палитра цветов: 64000
Напряжение питания: 230В 50/60Гц
Защита: IPx5 **Управление:** электронное/пневмо

Артикул:
51.920



ТЕРМОМЕТР ПОДВОДНЫЙ

Функции: измерение и индикация температуры воды, погрешность измерений 0,1 градуса.

Напряжение питания: 230В 50/60Гц
Защита: IPx5

Артикул:
52.330



ДОПОЛНИТЕЛЬНЫЕ ОПЦИИ



ПОДОГРЕВ 1,50 / 3,0 кВт

Артикул:
06.022- 1,5 кВт
06.023 - 3 кВт

Мощность: 1,5 / 3,0 кВт
Назначение: поддержка температуры воды в ванне
Производитель: Франция
Особенность: возможность регулировки температуры
Вид защищённости: IPX5

Кабель с устройством защитного отключения (УЗО)



Артикул:
51.980

Устройство защитного отключения оптимальное решение для подключения:

- Гидромассажных ванн
- Душевых кабин
- Стиральных машин
- Электрических теплообменников
- Газового оборудования (АОГВ)

КЛАПАН ПОВОРОТНЫЙ SIREM



Артикул:
52.020

Предназначен для подмешивания воздуха в гидромассажную систему.

ДОПОЛНИТЕЛЬНЫЕ ОПЦИИ

БЛОК ПИТАНИЯ (ТРАНСФОРМАТОР) ASTRAL 50W

Предназначен для питания галогенных и светодиодных подсветок напряжением 12 В.
Степень защиты: IP20.
Входное напряжение: 220 В, 50 Гц.
Выходное напряжение: ~ 12 В.
Максимальная мощность нагрузки: 50 Вт.
Габаритные размеры трансформатора: 150x50x45 мм.
Масса: 848 гр.

Артикул:
53.160



КОНТЕЙНЕР ДЛЯ АЭРОЗОЛЯ

Область применения: гидромассаж
Назначение: контейнер для аэрозоля
Диаметр сверления на ванне: 45 мм
Диаметр декоративной накладки: 55 мм

Артикул:
35.010



АЭРОЗОЛЬ

АЭРОЗОЛЬ артикулы:

Ассортимент	Apaisant	Relaxant	Tonique	Rafraichissant	Respiratoire
Артикул	35.020	35.030	35.040	35.050	35.060





ЗАГЛУШКА D 20 ВНЕШНЯЯ

Артикул:
32.010

Область применения: обвязка ГИДРО и АЭРО систем
Назначение: перекрытие прямого прохождения воды/воздуха в джете



ЗАГЛУШКА D 20 ВНУТРЕННЯЯ

Артикул:
32.020

Область применения: обвязка ГИДРО и АЭРО систем
Назначение: перекрытие прямого прохождения воды/воздуха в джете



ЗАГЛУШКА D 32 ВНУТРЕННЯЯ

Артикул:
32.040

Область применения: обвязка ГИДРО и АЭРО систем
Назначение: перекрытие прямого прохождения воды/воздуха в джете

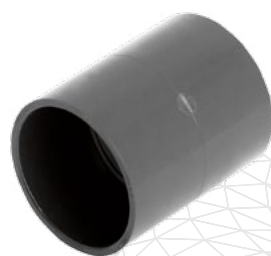

МУФТА ВНЕШНЯЯ

Область применения: обвязка ГИДРО и АЭРО систем
Назначение: клеевое соединение

Обвязка Артикул	шланг 20	шланг 32	шланг 50
	32.050	32.060	32.070



ПЕРЕХОДНИК ВНЕШНИЙ

Область применения: обвязка ГИДРО и АЭРО систем
Назначение: переходник

Обвязка Артикул	шланг 32x20	шланг 50 и 32
	32.420	32.160

ПЕРЕХОДНИК 32*20 ВНУТРЕННИЙ

Область применения: обвязка ГИДРО и АЭРО систем
Назначение: формирование магистрали
Обвязка: шланг 20

Артикул:
32.140



ТРОЙНИК T

Область применения: обвязка ГИДРО и АЭРО систем
Назначение: формирование магистрали

Обвязка Артикул	шланг 32	шланг 20	шланг 50
	32.190	32.180	32.220



ТРОЙНИК D 32 Y

Область применения: обвязка ГИДРО и АЭРО систем
Назначение: формирование магистрали
Обвязка: шланг 32

Артикул:
32.210

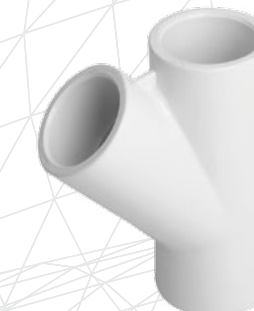

УГОЛ 45°

Область применения: обвязка ГИДРО и АЭРО систем
Назначение: клеевое соединение

Обвязка Артикул	шланг 20	шланг 32	шланг 50
	32.270	32.320	32.370



УГОЛ 90°

Область применения: обвязка ГИДРО и АЭРО систем
Назначение: клеевое соединение

Обвязка Артикул	шланг 20	шланг 32	шланг 50
	32.290	32.340	32.390

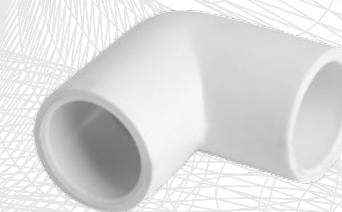

ШЛАНГИ

ШЛАНГ "ГИДРО"

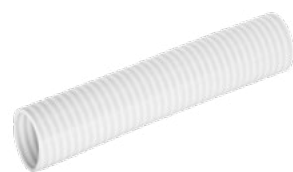

Область применения: обвязка ГИДРО и АЭРО систем
Назначение: обвязка системы
Материал: ПВХ. Спирально-витой.

Обвязка	шланг 20	шланг 32	шланг 50
Область применения	обвязка ГИДРО и АЭРО систем	обвязка ГИДРО и АЭРО систем	обвязка ГИДРО систем
Артикул	33.020	33.030	33.040

ШЛАНГ "КРИСТАЛ" 19*23



Артикул:
33.060

Область применения: обвязка ГИДРО и АЭРО систем
Назначение: обвязка системы
Материал: ПВХ. Прозрачный. Экструзия.

ШЛАНГ "КРИСТАЛ" 3*5



Артикул:
33.070

Область применения: подключение кнопки
Назначение: обвязка системы
Материал: ПВХ. Прозрачный. Экструзия.

ШЛАНГ "КРИСТАЛ" 7*10



Артикул:
33.080

Область применения: обвязка ГИДРО и АЭРО систем
Назначение: обвязка системы
Материал: ПВХ. Прозрачный. Экструзия.

ШЛАНГ 6*8



Артикул:
33.110

Область применения: обвязка АЭРО систем
Назначение: обвязка системы
Материал: ПВД. Матовый. Экструзия.

БЫТОВАЯ ХИМИЯ

СРЕДСТВО ДЛЯ ОЧИСТКИ ГИДРОМАССАЖНОЙ СИСТЕМЫ VEGA

Очищает трубы и форсунки гидромассажных систем акриловых ванн, бассейнов и душевых кабин от минеральных и органических загрязнений.

Артикул:
70.040



СРЕДСТВО ДЛЯ ОЧИСТКИ ХРОМИРОВАННЫХ ПОВЕРХНОСТЕЙ VEGA

Область применения: Для очистки бытовых и промышленных хромированных изделий

Артикул:
70.020



СРЕДСТВО ДЛЯ ОЧИСТКИ АКРИЛОВОЙ ПОВЕРХНОСТИ VEGA

Область применения: Для очистки и дезинфекции акриловых поверхностей в ваннах и душевых кабин

Артикул:
70.010



СЕРИЯ БРОНЗА

РУЧКИ ДЛЯ ВАННЫ



Кнопка КОМБИ 3 бронза
артикул 28.590



Кнопка включения FLAT бронза
артикул 28.520

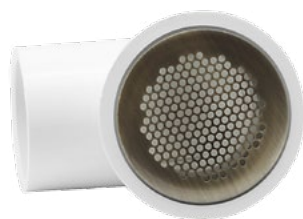

Водозабор FLAT металл бронза
артикул 05.221



Кнопка РЕГУЛЯТОРА воздуха
FLAT металл бронза. Артикул 28.640



Слив-перелив бронза
артикул 34.150



Джет ЕВРОМИК FLAT металл бронза
артикул 19.470



Джет ЕВРОМИК FLAT 2 металл бронза
артикул 19.480



Джет МАК FLAT металл бронза
артикул 22.170

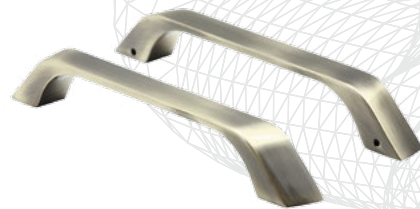

РУЧКИ металлические бронза
артикул 31.150



РУЧКИ металлические бронза Бриз
артикул 109-1-Б



РУЧКИ металлические бронза Лиана
артикул 109-2-Б

РУЧКИ МЕТАЛЛИЧЕСКИЕ ХРОМИРОВАННЫЕ ЛИАНА

Область применения: аксессуар на ванну
Назначение: ручка
Цвет: хром
Расстояние между креплением: 205 мм

Артикул:
31.140



РУЧКИ МЕТАЛЛИЧЕСКИЕ ХРОМИРОВАННЫЕ

Область применения: аксессуар на ванну
Назначение: ручка
Цвет: хром
Расстояние между креплением: 205 мм

Артикул:
31.140 - хром
31.150 бронза

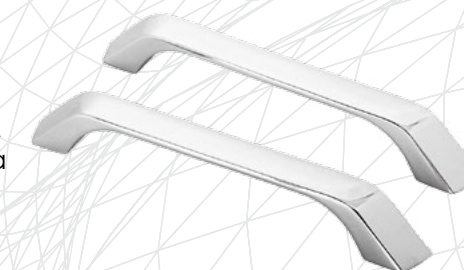

РУЧКИ МЕТАЛЛИЧЕСКИЕ ХРОМИРОВАННЫЕ БРИЗ

Область применения: аксессуар на ванну
Назначение: ручка
Цвет: хром
Расстояние между креплением: 205 мм

Артикул:
31.140



РУЧКА ПОЛИУРЕТАНОВАЯ IRENA

Область применения: аксессуар на ванну
Назначение: ручка
Расстояние между креплением: 285 мм



РУЧКА ПОЛИУРЕТАНОВАЯ JOANNA

Область применения: аксессуар на ванну
Назначение: ручка
Расстояние между креплением: 185 мм

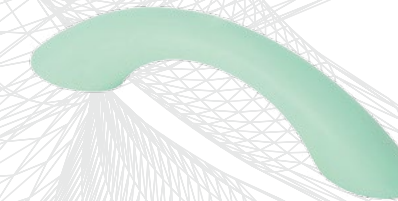

БЫТОВАЯ ХИМИЯ

БЫТОВАЯ ХИМИЯ



ОЧИСТИТЕЛЬ ДЛЯ АКРИЛОВЫХ ПОВЕРХНОСТЕЙ 500 МЛ

Артикул:
30.210

Защищает блестящие акриловые поверхности. Грязнепроницаемый благодаря гранулированной структуре, обладает антистатическим эффектом. Безопасен для окружающей среды и биологически разлагаемый.

Очиститель для дверок душевой кабины 500 мл
Артикул: 30.400



ВОССТАНОВИТЕЛЬНЫЙ СПРЕЙ 50 МЛ

Аэрозоль для ремонта небольших повреждений ванн, раковин и моек. Подходит для керамики, эмали, акрила, поверхностей с порошковым и лакокрасочным покрытием.

Артикул:	pure white	star white	alpine white	edelweiss
	17002	17005	17080	17010



ЭМАЛЬ-СТАР 100 МЛ

Артикул:
30.100

Восстанавливает цвет, устраняет известковый налет и сильные загрязнения, не разъедая поверхность. Эффективность средства связана с использованием комбинации определенных поверхностно-активных веществ и полирующего компонента, подобранного с учетом твердости керамики и эмали.



ХРОМ-СТАР 100 МЛ

Артикул:
30.150

Интенсивное чистящее средство Chrom-Star восстанавливает цвет, устраняет сильные загрязнения и следы коррозии с матовых и блестящих хромированных поверхностей, а также доводит до блеска старую арматуру. Благодаря составу, безвредному для эмали, средство не разъедает керамику и эмаль возле арматуры.



АКРИЛ-СТАР 100 МЛ

Артикул:
30.200

Благодаря сочетанию специально подобранных ПАВ и полирующих компонентов Acryl-Star восстанавливает цвет, устраняет пятна и известковый налет, одновременно полируя поверхность ванны. Более глубокие царапины зашлифовываются с помощью шлифовальной бумаги из комплекта, а потом соответствующий участок доводится до зеркального блеска с помощью пасты для очистки и полировки.

МИНЕРАЛ-СТАР 100 МЛ

Специально подобранные для очистки и ухода компоненты Mineral-Star удаляют известь, грязь и другие отложения, не оставляя царапин. Концентрированная чистящая паста идеально подходит для общей еженедельной уборки и ухода за всеми блестящими поверхностями изделий из минерального литя. Из-за легкого эффекта полировки паста Mineral-Star не подходит для грязеотталкивающих поверхностей (с покрытием «Easy to Clean»).

Артикул:
30.250



ШТРИХ-КОРРЕКТОР 12 МЛ

Для заделки небольших вмятин, царапин и дефектов покрытия сантехники, керамической плитки, батарей, моек и мебели. Подходит для керамики, эмали, акрила, поверхностей с порошковым и лакокрасочным покрытием. Средство выдерживает температуры до 60 °C

Артикул:	pure white	star white	alpine white	edelweiss
	15002	15005	15080	15010



НАБОР FUGI "СДЕЛАЙ САМ" С НОЖОМ-ШПАТЕЛЕМ

Для аккуратной и надежной заделки швов. Силиконовый шов уплотняется без смачивания шпателя в мыльном растворе воды. За счет этого обеспечивается лучшее склеивание и предотвращается образование грибка внутри шва. Дефекты можно устранить, не удаляя весь шов.

Артикул:
40.402



РЕМКОМПЛЕКТ

Для профессионального удаления небольших повреждений и сколов на кухне и в ванной. Простота применения и превосходный результат. Различные цвета, точно подобраны для оригинальных расцветок оборудования для ванной. Укомплектованный набор экономит время и деньги

Артикул:	pure white	star white	alpine white	edelweiss
	16002	16005	16080	16010



ЛАСТИК УНИВЕРСАЛЬНЫЙ

Каждому знакома проблема: брызги краски, остатки клея, металлические отложения и стойкие загрязнения на эмалированных ваннах и душевых поддонах, сантехнической керамике, мойках, на плитке и на полу. Часто именно эти остатки не удаляются с помощью традиционных чистящих средств или ведут к повреждению и изменению цвета поверхности. Ластик Сантехнический помогает решить эту проблему легко и качественно. Благодаря его составу даже при тщательном удалении отложений эмаль и керамика остаются в целости и сохранности.

Артикул:
30.303



ОСНАСТКА ДЛЯ ВАНН

ВЕРХНЯЯ ОПОРА



Артикул:
M12 - 34.230
M10 - 34.250
M14 - 34.260

Назначение: крепление опоры каркаса к основанию ванны и поддона душевой кабины

ЗАГЛУШКА КАРКАСА 25X25



Артикул:
34.220

Назначение: заглушка среза профильной трубы

КЛИПСА ВЕРХНЯЯ



Артикул:
34.200

Назначение: для монтажа и фиксации фронтальных, боковых панелей ванн и душевых поддонов

КЛИПСА НИЖНЯЯ



Артикул:
34.210

Назначение: для монтажа и фиксации фронтальных, боковых панелей ванн и душевых поддонов

Способ крепления: магнит

КРОНШТЕЙН ДЛЯ ЭКРАНА ВАННЫ



Артикул:
34.240

Назначение: для монтажа и фиксации фронтальных, боковых панелей ванн и душевых поддонов

Способ крепления: саморез

ОСНАСТКА ДЛЯ ВАНН

НОЖКИ 45 ММ



Назначение: регулируемая опора каркасов ванн и душевых кабин

Резьба	M10	M12
Артикул	34.011	34.012

НОЖКИ 85 ММ



Назначение: регулируемая опора каркасов ванн и душевых кабин

Резьба	M10	M12
Артикул	34.013	34.014

ПОДПЯТНИК Б



Артикул:
35.015

Назначение: для фиксации регулируемых опор к основанию при установке или транспортировке ванн и душевых кабин

ПОДПЯТНИК М



Артикул:
35.016

Назначение: для фиксации регулируемых опор к основанию при установке или транспортировке ванн и душевых кабин

СЛИВ-ПЕРЕЛИВ ХРОМ

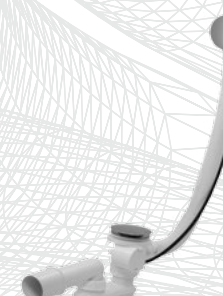

Назначение: полуавтоматический слив-перелив для ванн

Длина тросика	V 60	V 80	V 100
Артикул	34.030	34.040	34.020

ПОДГОЛОВНИКИ ГЕЛЕВЫЕ

ПОДГОЛОВНИК ГЕЛЕВЫЙ ARCO

Область применения: аксессуар на ванну
Назначение: подголовник
Особенность: на ванну крепится на липкую основу

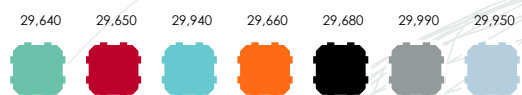

ПОДГОЛОВНИК ГЕЛЕВЫЙ DROP

Область применения: аксессуар на ванну
Назначение: подголовник
Особенность: на ванну крепится на липкую основу

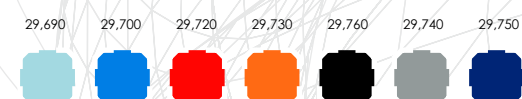

ПОДГОЛОВНИК ГЕЛЕВЫЙ SOPHI

Область применения: аксессуар на ванну
Назначение: подголовник
Особенность: на ванну крепится на липкую основу

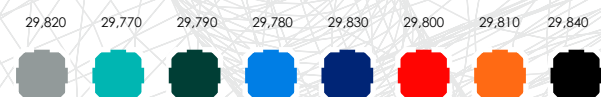

ПОДГОЛОВНИК ГЕЛЕВЫЙ VANILLA

Область применения: аксессуар на ванну
Назначение: подголовник
Особенность: на ванну крепится на липкую основу

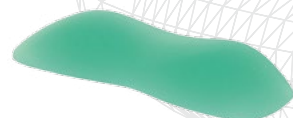
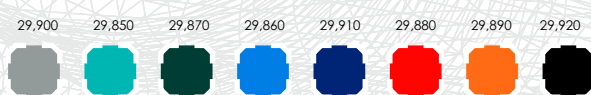

ПОДГОЛОВНИКИ ПОЛИУРЕТАНОВЫЕ

ПОДГОЛОВНИК ПОЛИУРЕТАНОВЫЙ DUNA

Область применения: аксессуар на ванну
Назначение: подголовник
Особенность: на ванне держится воротничком

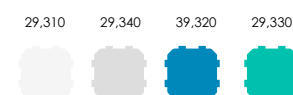

ПОДГОЛОВНИК ПОЛИУРЕТАНОВЫЙ VALEC TELKO

Область применения: аксессуар на ванну
Назначение: подголовник
Особенность: на ванне держится на ножке

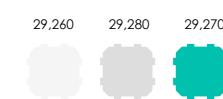

ПОДГОЛОВНИК ПОЛИУРЕТАНОВЫЙ CERSANT

Область применения: аксессуар на ванну
Назначение: подголовник
Особенность: на ванне держится воротничком

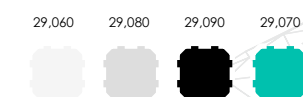

ПОДГОЛОВНИК ПОЛИУРЕТАНОВЫЙ GAMMA

Область применения: аксессуар на ванну
Назначение: подголовник
Особенность: на ванне держится воротничком

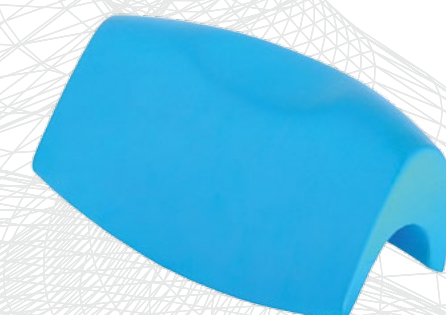

РАСТВОРИТЕЛЬ ДЛЯ КЛЕЯ ТАНГИТ



Артикул:
27.190

Свойства:

Эффективная очистка инструментов и поверхностей от свежих и затвердевших остатков клея.

КЛЕЙ ТАНГИТ 1 КГ



Артикул:
27.130

Предназначен:

для склейки изделий из ПВХ

Основные преимущества:

надежное долговечное склеивание
открытое время — 4 минуты
может использоваться в трубах с питьевой водой

КЛЕЙ СИНТЕКС 0,125 КГ



Артикул:
27.230

Предназначен:

холодная сварка изделий из ПВХ

Основные преимущества:

надежное долговечное склеивание
открытое время — 4 минуты
может использоваться в трубах с питьевой водой

КЛЕЙ СИНТЕКС 1 КГ



Артикул:
27.210

Предназначен:

холодная сварка изделий из ПВХ

Основные преимущества:

надежное долговечное склеивание
открытое время — 4 минуты
может использоваться в трубах с питьевой водой

КЛЕЙ СИНТЕКС 0,5 КГ

Предназначен:

холодная сварка изделий из ПВХ

Основные преимущества:

надежное долговечное склеивание
открытое время — 4 минуты
может использоваться в трубах с питьевой водой

Артикул:
27.180



КЛЕЙ СИНТЕКС 0,25 КГ

Предназначен:

холодная сварка изделий из ПВХ

Основные преимущества:

надежное долговечное склеивание
открытое время — 4 минуты
может использоваться в трубах с питьевой водой

Артикул:
27.220



КЛЕЙ СИНТЕКС 100 МЛ

Предназначен:

холодная сварка изделий из ПВХ

Основные преимущества:

надежное долговечное склеивание
открытое время — 4 минуты
может использоваться в трубах с питьевой водой

Артикул:
27.170



РАСТВОРИТЕЛЬ ДЛЯ КЛЕЯ СИНТЕКС 0,5 КГ

Свойства:

Эффективная очистка инструментов и поверхностей от свежих и затвердевших остатков клея.

Артикул:
27.200



ГИДРОМАССАЖНЫЕ КОМПЛЕКТЫ

КОМПЛЕКТ АЭРОМАССАЖНЫЙ (ASD 700 W + 10 дж. металл)



Артикул:
40.200

Комплектация:

1. Аэрокомпрессор "ASD 700" + switch - 1 шт
2. Джет АЭРО металл 1 выход хром - 10 шт
3. Кнопка включения АКВА металл хром - 1 шт
4. Аэрофитинг - набор.

КОМПЛЕКТ АЭРОМАССАЖНЫЙ (700 W + 10 дж. пластик)



Артикул:
13.250

Комплектация:

1. Аэрокомпрессор "AP 700 " + switch - 1 шт
2. Джет АЭРО 7 выходов хром - 10 шт
3. Кнопка включения АКВА металл хром - 1 шт
4. Аэрофитинг - набор.

КОМПЛЕКТ ГИДРОМАССАЖНЫЙ «СПИНА» FLAT (6 дж. металл + турбопул)



Артикул:
40.460

Комплектация:

1. Джет ЕВРОМИК FLAT металл хром - 6 шт
2. Турбопул FLAT хром - 1 шт
3. Фитинг - набор

ГИДРОМАССАЖНЫЕ КОМПЛЕКТЫ

КОМПЛЕКТ ГИДРОМАССАЖНЫЙ "МАК" FLAT (900 W + 6 дж.)



Артикул:
40.410

Комплектация:

1. Гидронасос "LX 120" - 900 W - 1 шт
2. Джет МАК FLAT хром - 6 шт
3. Водозабор FLAT хром - 1 шт
4. Кнопка включения FLAT хром - 1 шт
5. Кнопка РЕГУЛЯТОРА воздуха FLATметалл хром - 1 шт
6. Фитинг – набор

КОМПЛЕКТ ГИДРОМАССАЖНЫЙ "МАК" FLAT металл (900 W + 6 дж.)



Артикул:
40.000

Комплектация:

1. Гидронасос "LX 120" - 900 W - 1 шт
2. Джет МАК FLAT металл хром - 6 шт
3. Водозабор FLAT металл хром - 1 шт
4. Кнопка включения FLAT хром - 1 шт
5. Кнопка РЕГУЛЯТОРА воздуха FLATметалл хром - 1 шт
6. Фитинг – набор

КОМПЛЕКТ ГИДРОМАССАЖНЫЙ "ЛЮКС" (900 W + 6 дж.)



Артикул:
40.050

Комплектация:

1. Гидронасос "LX 120" - 900 W - 1 шт
2. Джет VEGA ПЛОСКИЙ хром, глазок flower - 6 шт
3. Водозабор VEGA STANDART хром - 1 шт
4. Кнопка включения АКВА металл хром - 1 шт
5. Кнопка регулятора воздуха аква металл хром - 1 шт
6. Фитинг – набор

СМЕСИТЕЛИ НА БОРТ ВАННЫ

Mood



смеситель на борт ванны

кол-во элементов	материал
3	латунь/хром

Niagara



смеситель на борт ванны

кол-во элементов	материал
3	латунь/хром

Romance



смеситель на борт ванны

кол-во элементов	материал
3	латунь/хром

Arco



смеситель на борт ванны

кол-во элементов	материал
4/5	латунь/хром

Alia



смеситель на борт ванны

кол-во элементов	материал
3	латунь/хром

Onda



смеситель на борт ванны

кол-во элементов	материал
4/5	латунь/хром

СМЕСИТЕЛИ НА БОРТ ВАННЫ

Cobra



смеситель на борт ванны

кол-во элементов	материал
3	латунь/хром

Spacio



смеситель на борт ванны

кол-во элементов	материал
4	латунь/хром

Grand



смеситель на борт ванны

кол-во элементов	материал
4/5	латунь/хром

Adore



смеситель на борт ванны

кол-во элементов	материал
4	латунь/хром

Qaudro

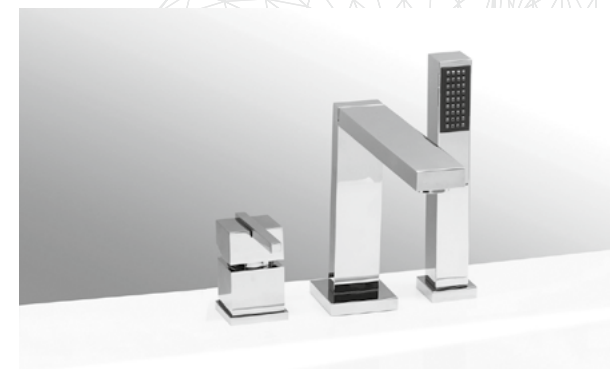

смеситель на борт ванны

кол-во элементов	материал
3/4	латунь/хром

60-70



смеситель на борт ванны

кол-во элементов	материал
4	латунь/хром

ДУШЕВЫЕ СТОЙКИ VALENTIN

Tower

Allure

Luminocolour

Carre



Ska

Ozone

Dune

Lux



ДУШЕВЫЕ СТОЙКИ VALENTIN

Opium

Touareg

Opium Dome

Touareg Dome



Key Largo

Key West

Nautilus

Groove

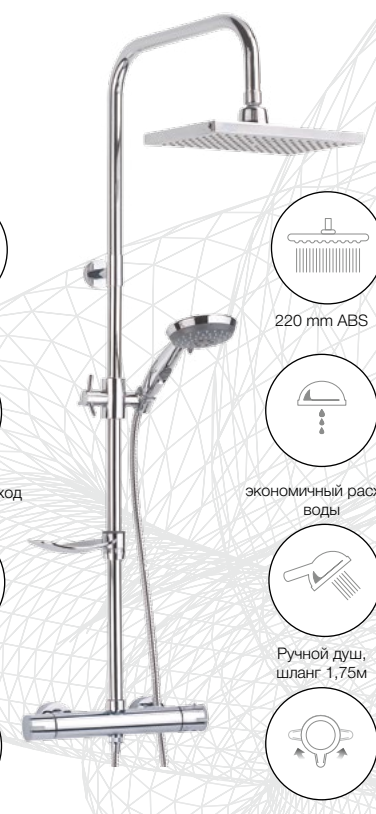

ДУШЕВЫЕ СТОЙКИ NIKLES

Niklesmatic



300 mm Латунь



Ручной душ D 105 mm



Led подсветка



Технология Easy to Clean



Экономичный расход воды



Встраиваемый электронный смеситель



Fresh7R led



Ручной душ D 105 mm

Fresh7Q led

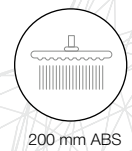

200 mm ABS



Led подсветка



Экономичный расход воды

Fresh7R



Ручной душ D 105 mm



Технология Easy to Clean

Fresh7Q



200 mm ABS

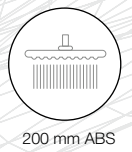

Экономичный расход воды

Pure Therm R

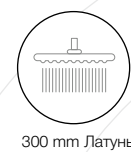

300 mm Латунь



Ручной душ D 105 mm



Технология Easy to Clean



Термостатический смеситель

Pure Therm Q

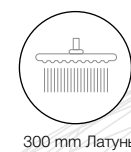

300 mm Латунь



Ручной душ D 105 mm



Технология Easy to Clean



Термостатический смеситель

Pure 90-140

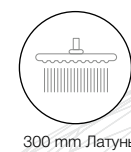

300 mm Латунь

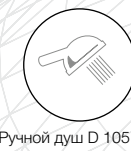

Ручной душ D 105 mm



Технология Easy to Clean



Термостатический смеситель

Fresh 90

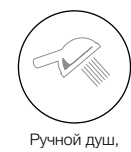

Ручной душ, шланг 1,5 м



Душевая штанга Латунь

Fresh 60



Ручной душ, шланг 1,5 м



Душевая штанга Латунь

Fresh 90 led

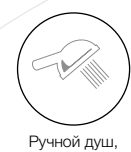

Ручной душ, шланг 1,5 м

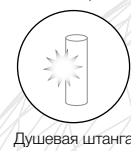

Душевая штанга Латунь



Ручной душ с функцией Led

Fresh 60 led



Ручной душ, шланг 1,5 м



Душевая штанга Латунь



Ручной душ с функцией Led

Smile 90

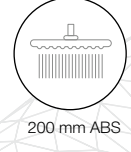

200 mm ABS

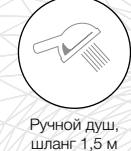

Ручной душ, шланг 1,5 м



Технология Easy to Clean



Душевая штанга Латунь

Smile 90

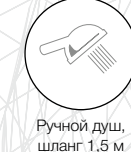

Ручной душ, шланг 1,5 м

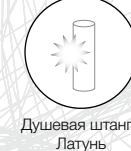

Душевая штанга Латунь

Smile 60



Range Q/Led

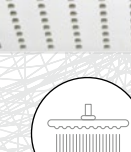

300 mm ABS

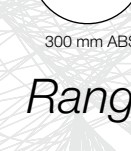

Led подсветка

Range R/Led



СМЕСИТЕЛИ СКРЫТОГО МОНТАЖА TEOREMA

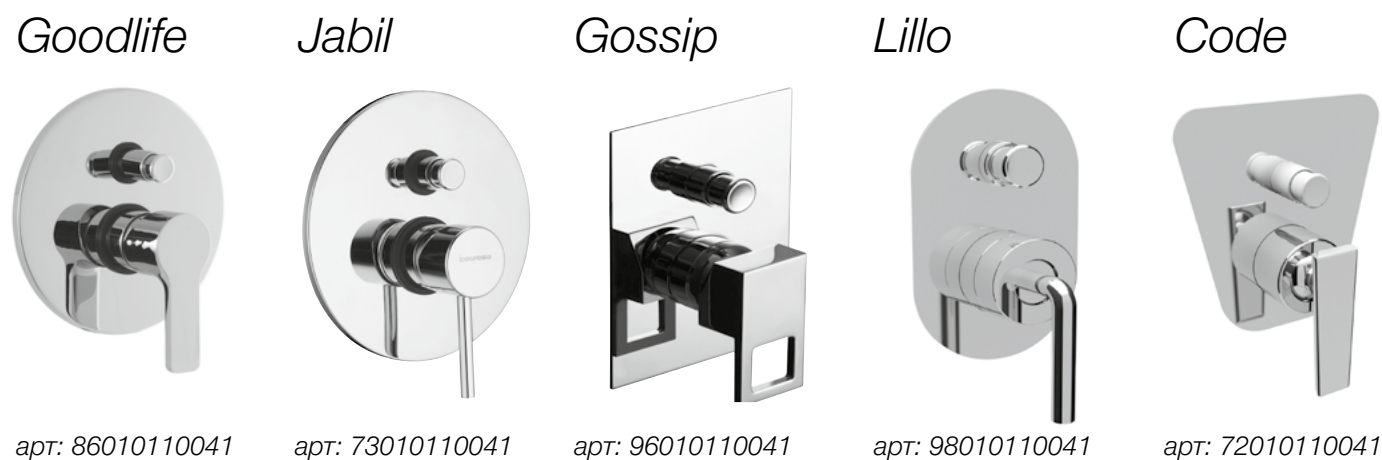

ДУШЕВАЯ ГАРНИТУРА



ВЕРХНИЕ ДУШИ

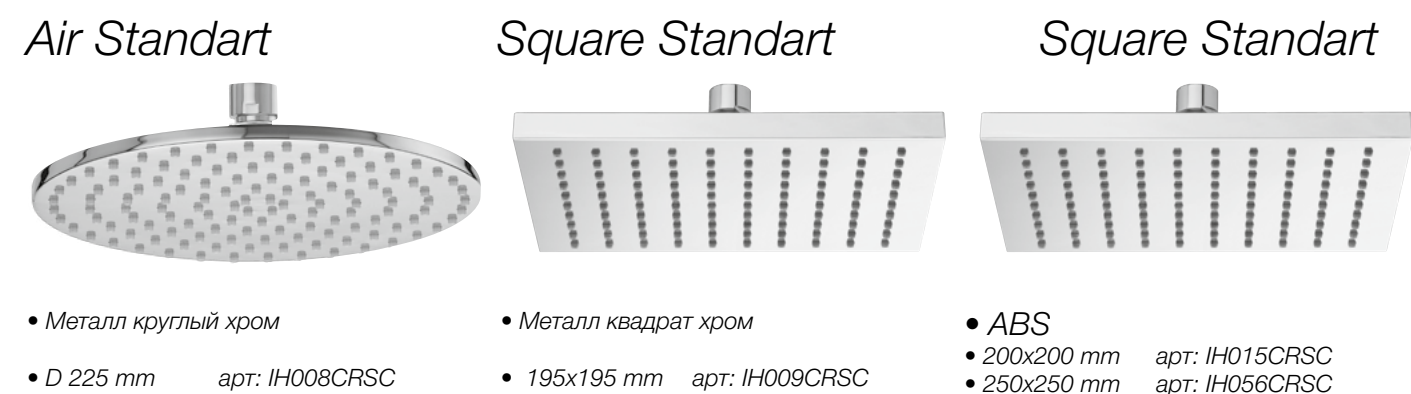

КРОНШТЕЙНЫ

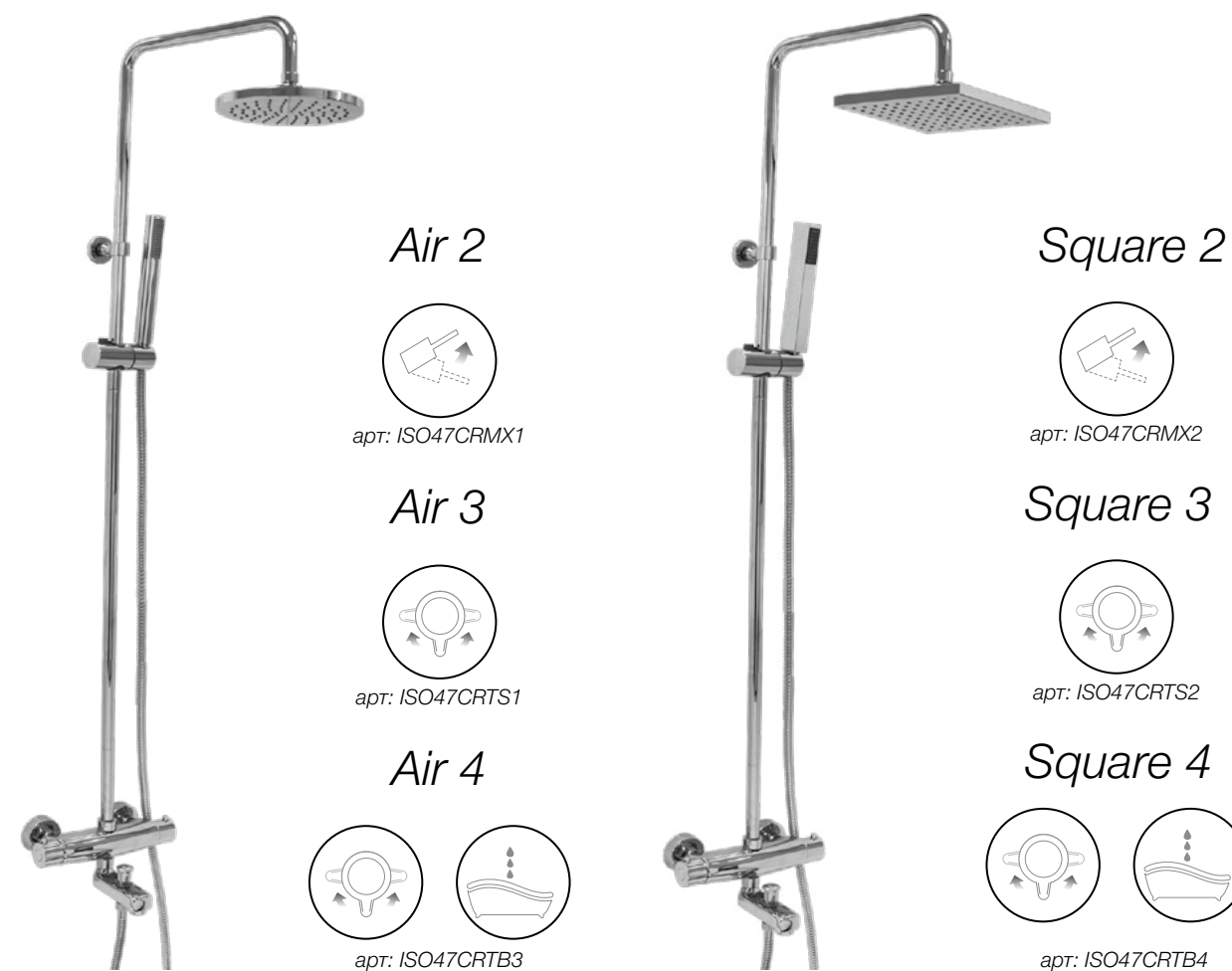
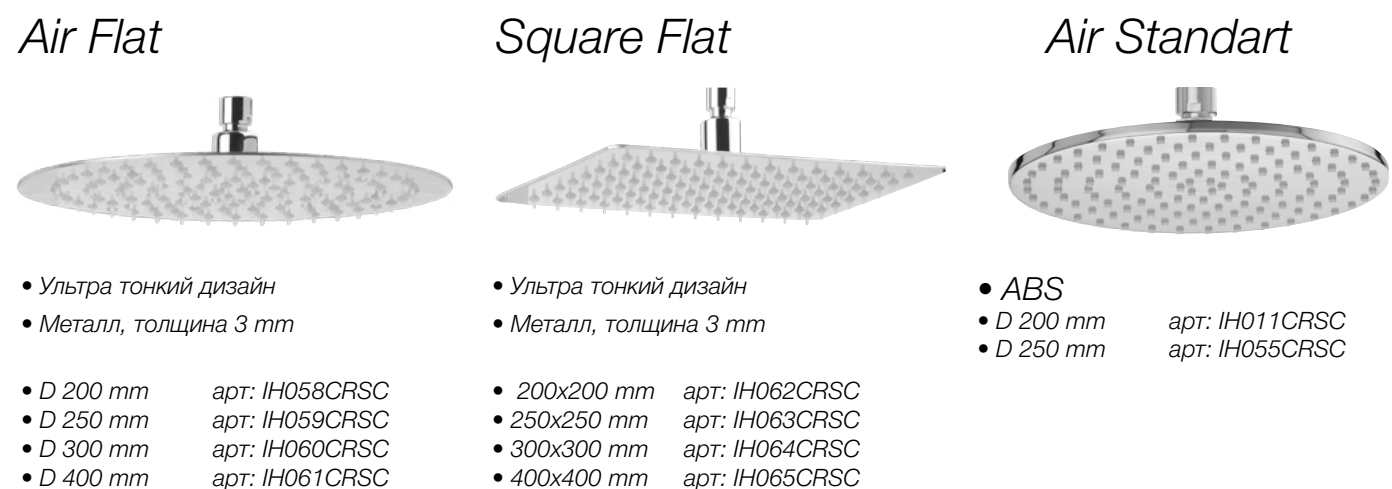
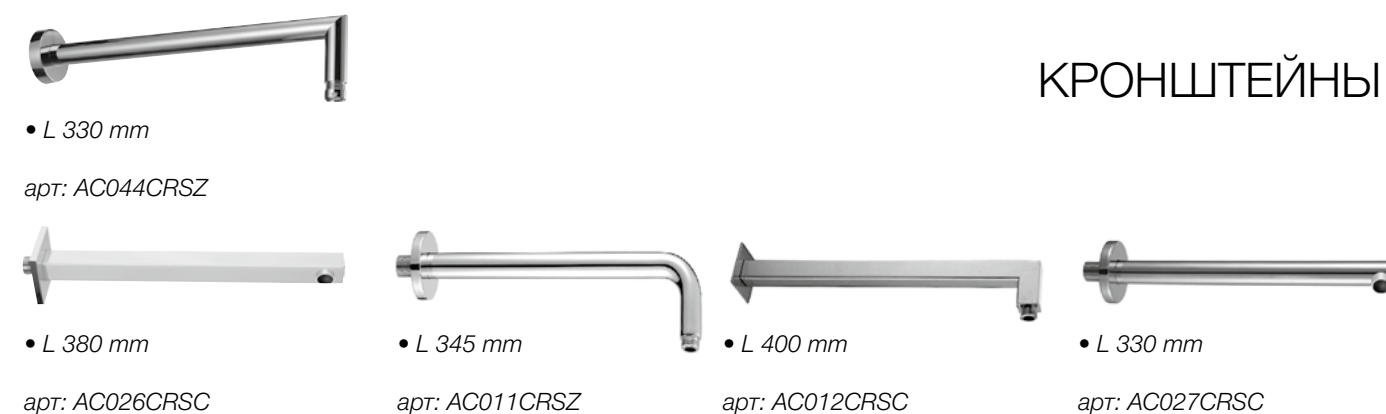

КЛЮЧИ

КЛЮЧ ДЛЯ ДЖЕТ МАК ФЛЕТ МЕТАЛЛ



КЛЮЧ ДЛЯ ДЖЕТ МАК ФЛЕТ ПЛАСТИК



КЛЮЧ ДЛЯ ДЖЕТ МАК ФЛЕТ МЕТАЛЛ



КЛЮЧ ДЛЯ ДЖЕТ МАК КОЛЬЦО ГЛАЗКА



КЛЮЧ ДЛЯ ДЖЕТ ЕВРОМИК ФЛЕТ МЕТАЛЛ КОЛЬЦО
ГЛАЗКА



